

RADIO TYBOX 810 - 820

Configuración Emisor - Receptor



PROCEDIMIENTO PARA LA CONFIGURACIÓN DE UN RECEPTOR

- En el caso que se quiera configurar un receptor con un emisor se realizará de la siguiente manera:

-PASO 1-

En el receptor. Mantener pulsado el botón del módulo receptor durante unos 3 segundos. Cuando el testigo o piloto comience a parpadear, soltar el botón.

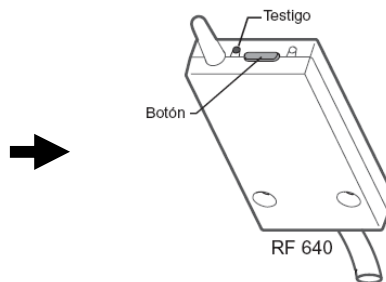

-PASO 2-

En el emisor. Para entrar al menú de configuración radio giraremos el selector a la posición de , y pulsar la tecla **i** durante 5 segundos aproximadamente hasta que salga la siguiente pantalla:

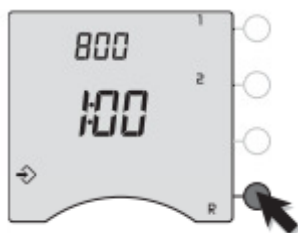

A continuación hacemos una pulsación a la opción **R** y entraremos al menú de configuración radio.

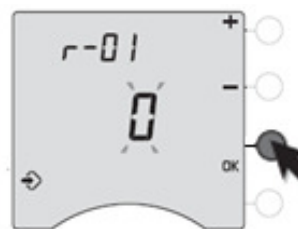

El primer parámetro es **r-01 = 0**
Pulsando la tecla **OK** pasaremos a la siguiente pantalla.

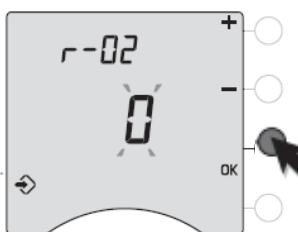

El siguiente parámetro es **r-02 = 0**
Pulsando la tecla **OK** pasaremos a la siguiente pantalla.

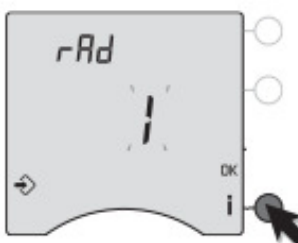

El siguiente parámetro es **rAd**. En esta pantalla haremos la asociación del receptor.
Pulse la tecla **i** una vez.
En la pantalla aparecerá el número de receptores asociados. Validar con el **OK**.
El receptor está asociado con el emisor.

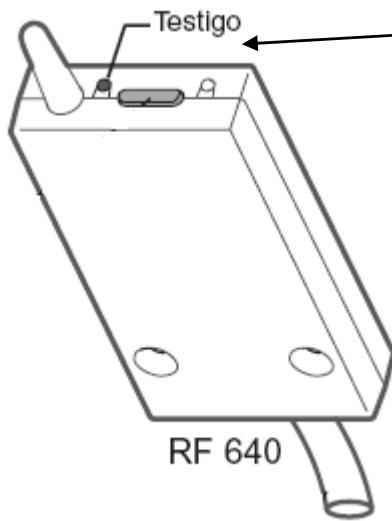

El receptor deja de parpadear una vez hemos salido de la pantalla de asociación rAd.

Los receptores RF 640/650 permiten asociar a RADIO TYBOX hasta 8 productos domóticos (Detectores de apertura, central de alarma, telemandos...).

-Verificar si la señal que recibe el receptor es buena. Hay 2 modos :

1- Haciendo el modo TEST.

Colocar la rueda en la posición de paro. A continuación pulsar durante 5 segundos el segundo botón del termostato.

En la pantalla se visualiza TEST.

El testigo del receptor parpadea indicando que le llega la señal.

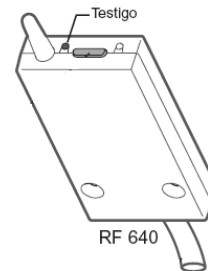
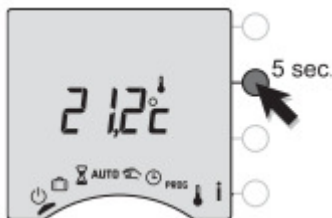

2- En modo manual subir y bajar la temperatura y ver si actúa el receptor.

Colocamos la rueda en la posición de accionamiento manual. Esta pantalla indicará la temperatura de consiga parpadeando.

Pulsar la tecla + y subir la temperatura a 30,0°C y pulsamos la tecla OK. Saldrá una llama en la pantalla y dará la orden de encendido.

El testigo rojo del receptor se queda encendido y la calefacción se pone en marcha.

